

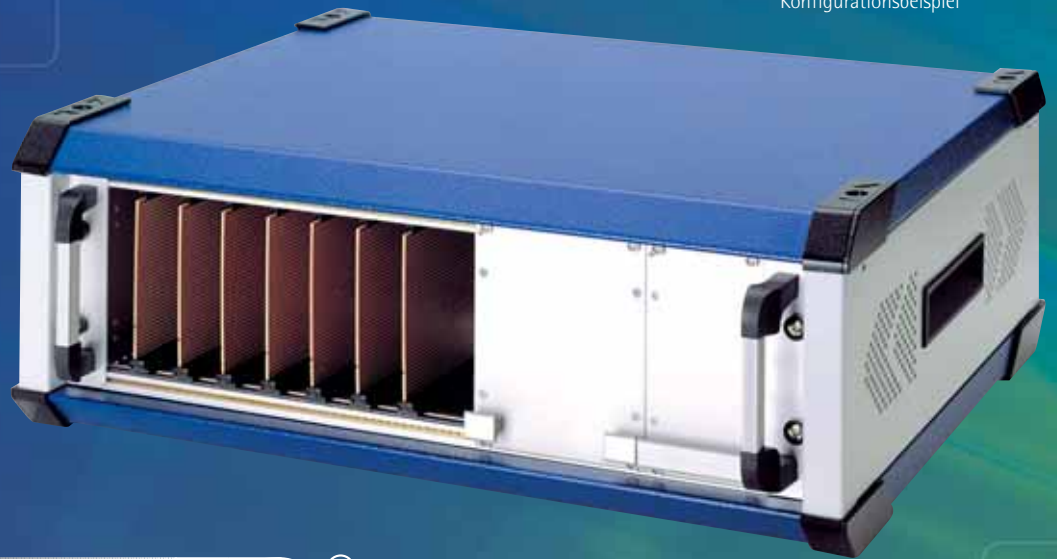

Das vielleicht "schnellste" Gehäuse der Welt

Konfigurationsbeispiel



Vitaro®



Vitaro ist in weniger als 60 Sekunden aufbaubar.
So sind Sie flexibel und schnell.

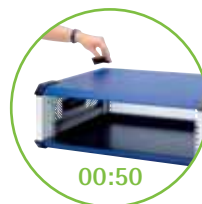
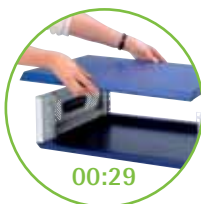
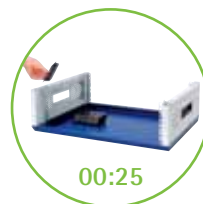
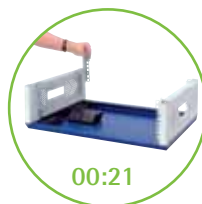
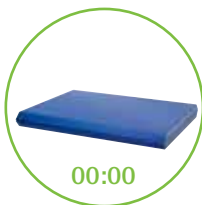

19"-Gehäusesystem **Vitaro**

- universell einsetzbares Gehäusesystem:
 - 19"-Gehäuse
 - Universalgehäuse
 - Tischgehäuse 95 TE
 - Wandgehäuse
- extrem kurze Montagezeit
- schraubenlose Montage durch spezielles Laschensystem*
- ansprechendes Design
- leichte Aluminium-Konstruktion
- stapelbar
- integrierte Griffschalen
- Bausatzsystem mit minimalem Lager- und Transportvolumen
- vielseitige Ausbaumöglichkeiten
- modulares Zubehör
- Schutzart IP 20
- Sondervarianten auf Wunsch lieferbar

***Hinweis:** Gehäuse kann mittels Schrauben zusätzlich gesichert werden.



Ein Grundgehäuse, vier Möglichkeiten



Variante 1: 19"-Gehäuse 3/4/6 HE

Mit werkzeuglos eingesteckten Rasterholmen steht Ihnen ein Gehäuse für den Einbau von 19"-Komponenten zur Verfügung.

Einbaumaße entsprechend IEC 297-1



Variante 2: Universalgehäuse

Auf Wunsch passen wir dieses universelle Gehäuse Ihren Anforderungen an, seien es Stanzungen, Prägungen oder Bedruckungen.



Variante 3: Tischgehäuse 95 TE, 3/4/6 HE

Durch das ebenfalls werkzeuglose Einstecken eines Baugruppenträgers erhalten Sie ein Tischgehäuse für den Einbau von Europakarten oder individuellen elektronischen Komponenten.

Einbaumaße entsprechend IEC 297-3-101



Variante 4: Wandgehäuse

Mit Hilfe eines Wandmontagesets (s. S. 137) verwandeln Sie die Vitaro-Gehäusevarianten 1-3 in ein Wandgehäuse.

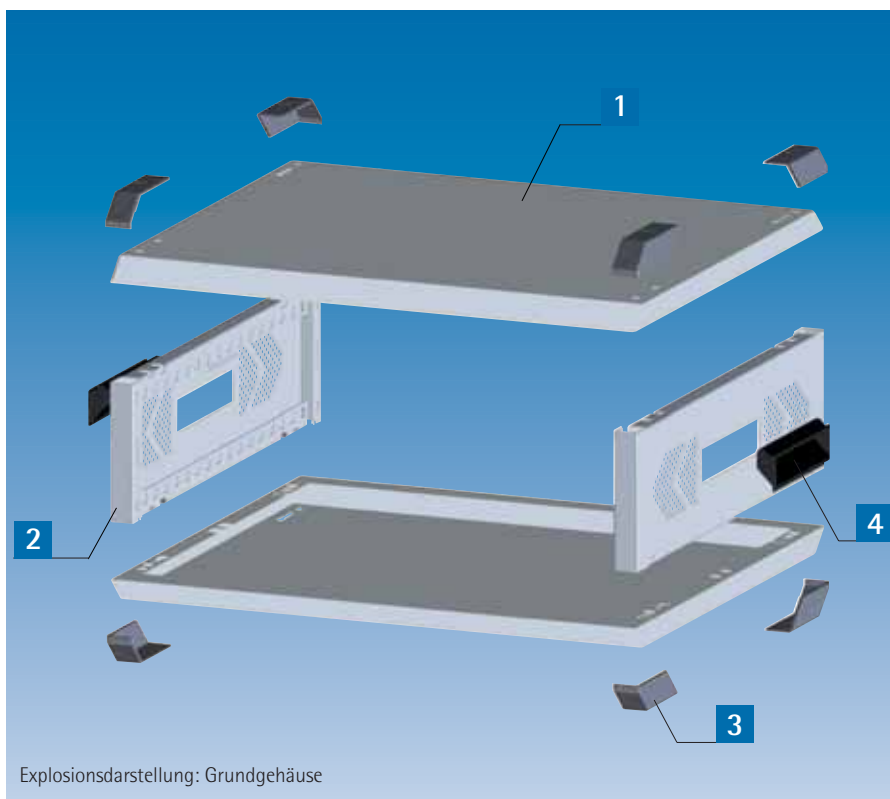

Technische Information

Anwendung:

Einsatz als 19"-Gehäuse, Tischgehäuse, Wandgehäuse oder Universalgehäuse für den individuellen Einsatz; geeignet zum Einbau von 19"-Komponenten nach IEC 297-1 bzw. 297-3-101.

Aufbau:

Schalensystem mit werkzeuglosem Einstecklaschensystem.
4 Schrauben können auf Wunsch zur Sicherung verwendet werden. (im Lieferumfang enthalten)

Material:

Aluminium

Oberfläche:

Seitenwände:
lackiert RAL 7035 lichtgrau
Kopf-/Bodenbleche:
lackiert RAL 7037 staubgrau

Schutzart: IP 20

Bestellinformation

1. Wählen Sie das für Sie passende Grundgehäuse nach Höhe und Tiefe aus untenstehender Tabelle aus.
2. Entscheiden Sie durch Auswahl des entsprechenden Ausbausatzes (siehe nächste Seiten) für welchen Einsatzzweck das Gehäuse geeignet sein soll.
3. Allgemeines und auf die Ausbauprodukte abgestimmtes Zubehör finden Sie ab Seite 137.

Vitaro® Grundgehäuse

Lieferumfang

Pos.	Stck.	Bezeichnung
1	2	Kopf-/Bodenschalen
2	2	Seitenwände
3	8	Designecken mit Stapelfunktion
4	1	Montageset inkl. 4 Gehäusefüße, 2 Schalengriffe, 4 Sicherungsschrauben

Bestelldaten

Bezeichnung	Bestell-Nr.		
	T=350 mm	T=450 mm	T=550 mm
Grundgehäuse 3 HE	19-5313-00	19-5413-00	19-5513-00
Grundgehäuse 4 HE	19-5314-00	19-5414-00	19-5514-00
Grundgehäuse 6 HE	19-5316-00	19-5416-00	19-5516-00



Vitaro Ausbausatz 19"-Gehäuse

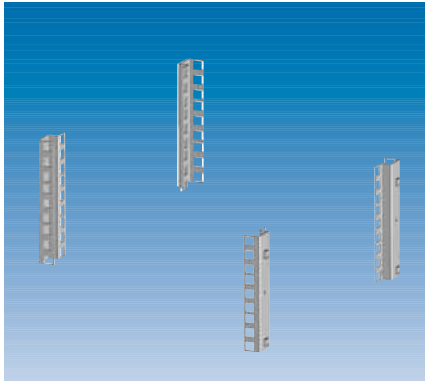

Mit werkzeuglos einsteckbaren Rasterholmen verwandeln Sie das Grundgehäuse blitzschnell in ein vollwertiges 19"-Gehäuse.

Hinweis: Rückwand bitte separat bestellen (siehe Zubehör 19"-Gehäuse).

Lieferumfang

Pos.	Stck.	Bezeichnung
1	4	Rasterholme

Bestelldaten

Ausbausatz	Bestell-Nr.
3 HE	19-5053-00
4 HE	19-5054-00
6 HE	19-5056-00

Zubehör 19"-Gehäuse

19"-Rückwand

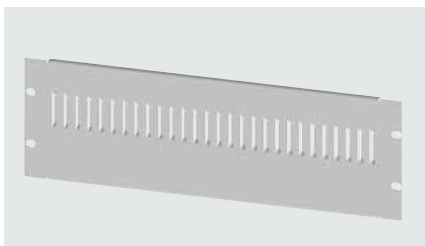

- belüftet oder unbelüftet
- inkl. Montagematerial

Oberfläche: lackiert RAL 7035 lichtgrau

Bez.	Bestell-Nr.	
	unbelüftet	belüftet
3 HE	19-5023-00	19-5023-10
4 HE	19-5024-00	19-5024-10
6 HE	19-5026-00	19-5026-10

Gleitschienen, höhenverstellbar

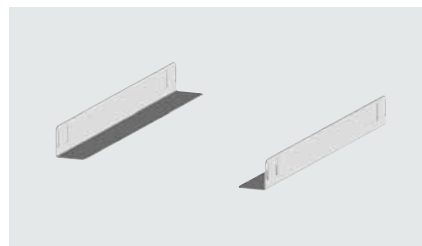

- inkl. Montagematerial

Tragfähigkeit: 15 kg/Paar

Bezeichnung	Bestell-Nr. (Paar)
für T=350 mm	19-5382-00
für T=450 mm	19-5482-00
für T=550 mm	19-5582-00

Schraubenset M 5 (50-fach)

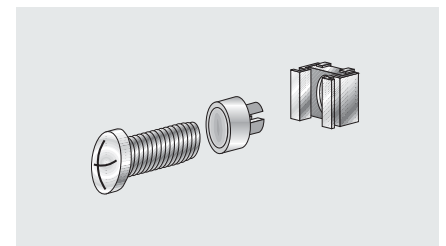

- bestehend aus:
50 Käfigmuttern M 5
50 Linsenschrauben M 5 x 12
50 Zierscheiben M 5 mit Kragen

Bestell-Nr. (Set)
630-991

Vitaro Ausbausatz Universalgehäuse

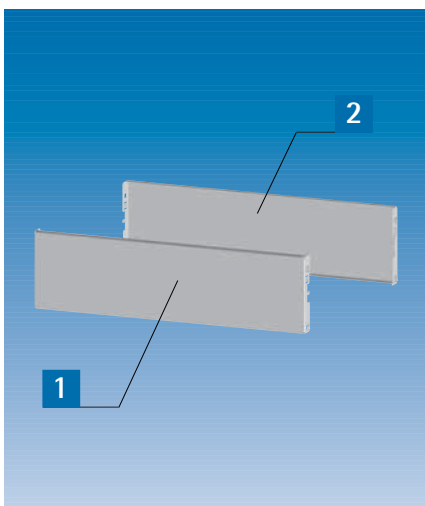

Mit individuell gestaltbaren Front- und Rückplatten (Siebdruck, Stanzungen, Prägungen) können Sie das Grundgehäuse von uns auf Ihre speziellen Bedürfnisse anpassen lassen.

Hinweis: Einsteckbare Montageplatten für waagerechten oder senkrechten Einbau finden Sie im Zubehör auf Seite 137.

Lieferumfang

Pos.	Stck.	Bezeichnung
1	1	Frontplatte, einsteckbar
2	1	Rückplatte, einsteckbar

Bestelldaten

Ausbausatz	Bestell-Nr.
3 HE	19-5063-00
4 HE	19-5064-00
6 HE	19-5066-00



Vitaro® Ausbausatz Tischgehäuse 95 TE

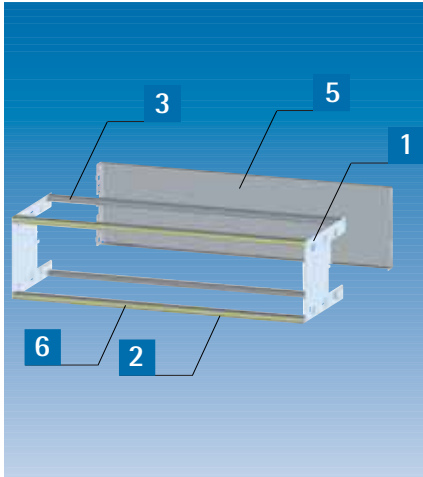

Mit dem werkzeuglos einsteckbaren Baugruppenträger verwandeln Sie das Grundgehäuse in ein Tischgehäuse zum Einbau von Steckbaugruppen nach IEC 297-3-101.

Der Baugruppenträger ist optimiert für den Einbau von Europakarten der Tiefe 160 mm bzw. 220 mm und BUS-Platinen.

Lieferumfang

Pos.	Stck.	Bezeichnung
1	2	Seitenwände
2	2	Standardmodulschienen
3	2	BUS-Modulschienen
4	1	BUS-Tragschiene (nur bei 6 HE/ohne Abb.)
5	1	Rückplatte
6	4	Gewindeleisten M 2,5

Bestelldaten

Ausbausatz		Bestell-Nr.
T = 160 mm	3 HE	19-5083-00
T = 160 mm	4 HE	19-5084-00
T = 160 mm	6 HE	19-5086-00
T = 220 mm	3 HE	19-5083-30
T = 220 mm	4 HE	19-5084-30
T = 220 mm	6 HE	19-5086-30

Zubehör Tischgehäuse

Frontplatte 95 TE

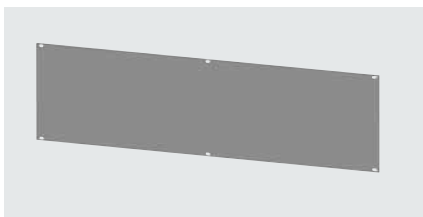

- inkl. Montagematerial

Oberfläche: eloxiert

Material: Aluminium 2,5 mm

Individuelle Bearbeitung auf Anfrage!

Bezeichnung	Bestell-Nr.
3 HE	19-5395-00
4 HE	19-5495-00
6 HE	19-5695-00

Kontaktfeder für Kartenführung

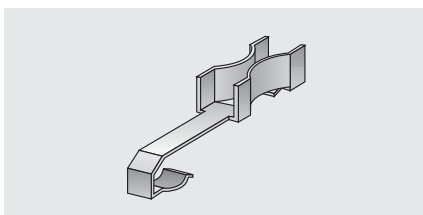

- ermöglicht eine leitende Verbindung zwischen Leiterplatte und Modulschiene
- zum Aufclipsen auf die Kartenführungen 24-0401-30 bzw. 24-0406-30 (pro Kartenführung werden zwei benötigt)

Bestell-Nr. (50 Stück)
24-0400-30

Lüftungseinheit 11 TE

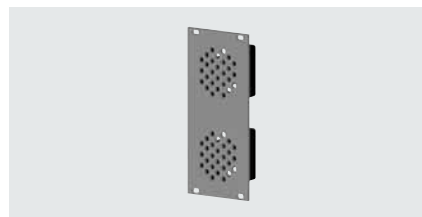

- zum frontseitigen Einbau
- mit 2 integrierten 12 V-Lüftern
- Volumenstrom: 2x 13,5 m³/h
- Geräuschpegel: 29 dB(A)
- inkl. Montagematerial

Oberfläche: eloxiert

Material: Aluminium 2,5 mm

Bezeichnung	Bestell-Nr.
3 HE	19-5083-20
4 HE	19-5084-20
6 HE	19-5086-20

Kartensicherung

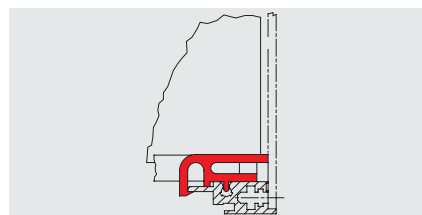

- zum Sichern von einzelnen Steckkarten gegen Herausfallen
 - einfache Rastmontage
- Material:** Kunststoff, brandklassifiziert nach UL 94 V-0

Bestell-Nr. (1 Stück)
250-716

Kartenführung (50-fach)

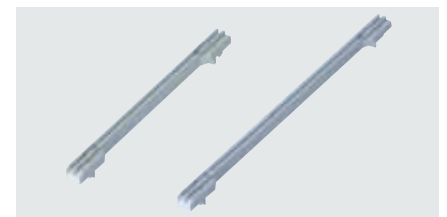

- für 160 mm bzw. 220 mm tiefe Europakarten

Oberfläche: ähnlich RAL 7035 lichtgrau

Material: Kunststoff, brandklassifiziert nach UL 94 V-0

für Kartentiefe	Bestell-Nr. (50 Stück)
T = 160 mm	24-0401-30
T = 220 mm	24-0406-30

Hinweis:

Passende Teilfrontplatten und Steckbaugruppen zur Bestückung Ihrer Tischgehäuse finden Sie im Kapitel 6 "19"-Elektronik-Aufbausysteme" ab S. 257.



Vitaro® allgemeines Zubehör

Tür mit Sichtscheibe, einsteckbar



- mit Plexiglasscheibe und Zylindervorreiber
- werkzeuglos abnehmbar

Oberfläche: lackiert RAL 7035 lichtgrau

Bezeichnung	Bestell-Nr.
3 HE	19-5073-00
4 HE	19-5074-00
6 HE	19-5076-00

Schwenktür mit Rahmen

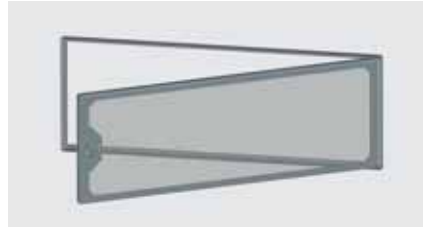

- am Gehäuse verschraubt
- mit Plexiglasscheibe und Zylindervorreiber

Bezeichnung	Bestell-Nr.
3 HE	19-5073-12
4 HE	19-5074-12
6 HE	19-5076-12

Montageplatte, einsteckbar



- für senkrechten Einbau
- tiefenvariabel einsteckbar

Hinweis: Die Montageplatte 3 HE kann in allen Gehäusegrößen auch waagrecht als Fachboden eingebaut werden.

Bezeichnung	Bestell-Nr.
3 HE	19-5063-02
4 HE	19-5064-02
6 HE	19-5066-02

Schutzleiterset

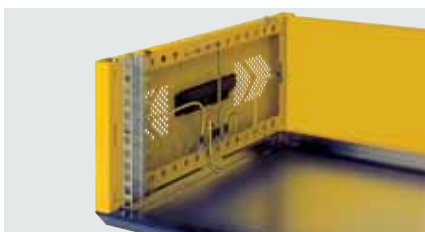

- zur VDE-gerechten Erdung aller Gehäusebauteile

Bezeichnung	Bestell-Nr. (Set)
19"-Gehäuse	19-5080-10
Tischgehäuse	19-5080-12
Universalgehäuse	19-5080-12

Sichtblendensatz



- bei um 50 mm vertieftem Einbau der Ausbaukomponenten
- 2 horizontale und 2 vertikalen Blenden
- selbstarretierend, daher kein Montage-material erforderlich

Bezeichnung	Bestell-Nr.
3 HE	19-5083-10
4 HE	19-5084-10
6 HE	19-5086-10

Wandmontageset



- passend für alle Vitaro-Varianten
- werkzeuglose Montage der Winkel am Gehäuse

Bezeichnung	Bestell-Nr. (Set)
für T=350 mm	19-5380-00
für T=450 mm	19-5480-00
für T=550 mm	19-5580-00

Lüfterhalterung mit 12 V-Lüfter

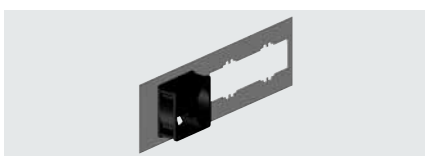

- zum Einstecken in die Seitenwand
- mit hochwertigem **PAPST** -Lüfter
- Volumenstrom: 40 m³/h
- Geräuschpegel: 40 dB (A)

Bezeichnung	Bestell-Nr.
für T=350 mm	19-5380-10
für T=450 mm	19-5480-10
für T=550 mm	19-5580-10

Aufstell- und Tragegriff



- Griffverstellung durch Druckknopf-betätigung um jeweils 30° rastend

Oberfläche:

Griffbügel:
lackiert RAL 9011 graphitschwarz
Griffprofil: eloxiert
Druckknopf, Schraubenblende:
Kunststoff schwarz

Tragfähigkeit: 50 kg

Bestell-Nr.
19-5080-30